

Подвижни стъклени стени с паркинг място
на цена от **678 лв с ДДС за панел** /без стъкло за с-ма от 5 панела/

INAL[®] SYSTEM PR86/R60



PaRKING SYSTEM



Система INAL[®] безрамкови подвижни панели, тип паркинг, с алуминиева релса, 52 мм x 59 мм с вградена шина за плъзгане от неръждаема стомана и ролки от неръждаема стомана. Неограничени възможности за проектиране на зони за паркиране (вертикални, диагонални или паралелни паркинги), в съответствие с исканията и нуждите на клиента. Уплътняване от атмосферните влияния по цялата дължина на панела. Перфектно решение за подвижна фасада за кафенета, ресторанти, магазини, хотели и т.н. Заклучване с предни резета от неръждаема стомана.

технически спецификации



| | |
|-----------------------------|--------------------------|
| Вид стъкло | Закалено |
| Дебелина на стъклото | 10 мм |
| Тегло на панела | max 90 кг |
| Максимална ширина на панела | 1,00 м |
| Максимална височина | 3,00 м |
| Вид PR86/R60 Система | PRS86/R60 (Side Locking) |

| | |
|---|--|
| Вид заключване | Lock Mechanism with Cylinder key |
| | Lock Mechanism with half cylinder and knob |
| | Stainless bolt |
| Покритие | Natural anodized, Satn anodized, Powder coatng |
| Без подов профил. Не се изискват изрези на стъклото. | |

Видове гари (паркиране)

PR86/R60 осигурява голям набор от решения за паркиране и съхранение на панелите, според наличното пространство и заявки на клиентите.

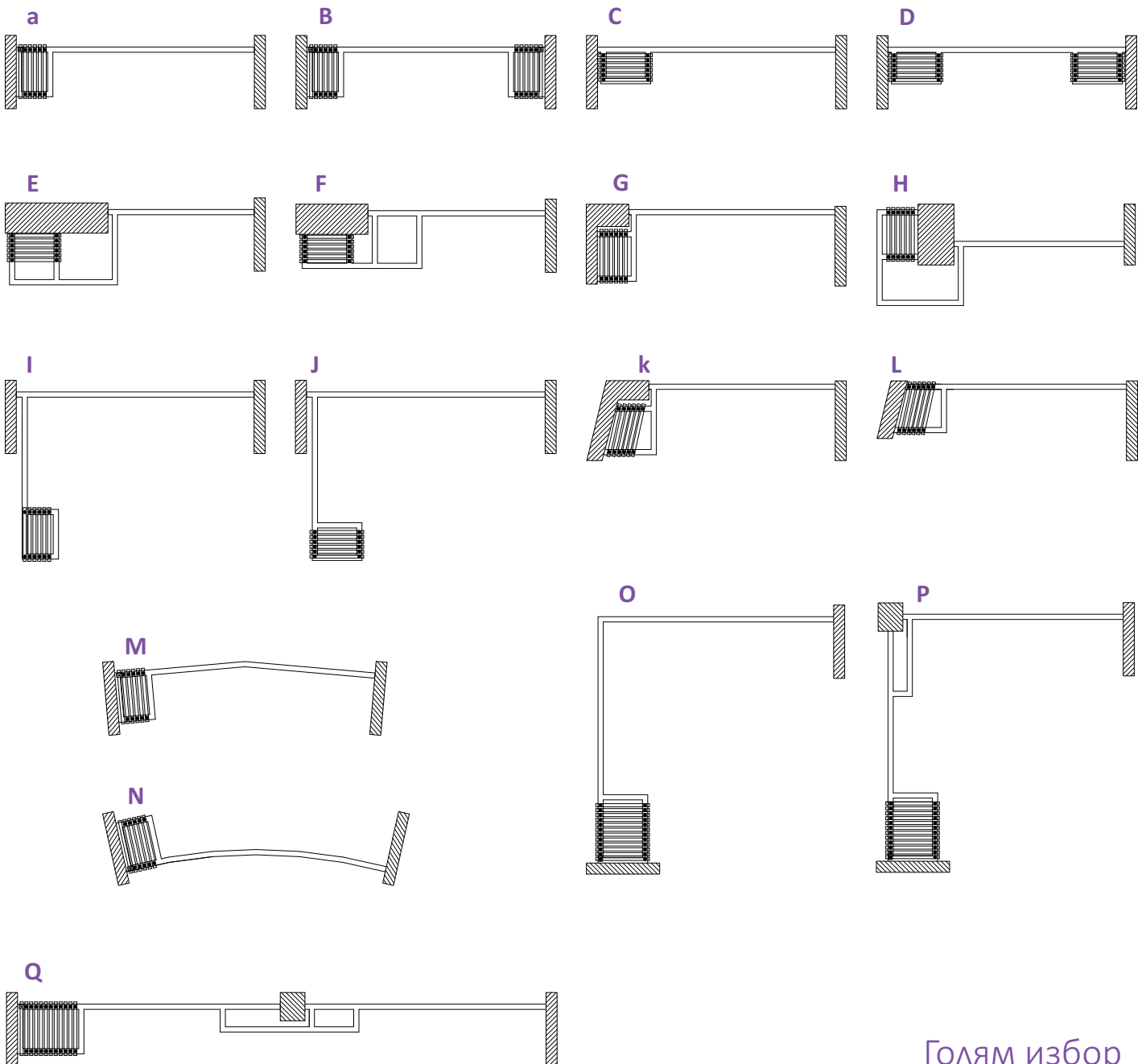

Голям избор
в зависимост
от нуждите

компоненти

PR86/R60

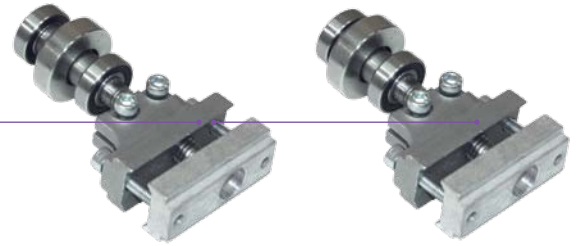
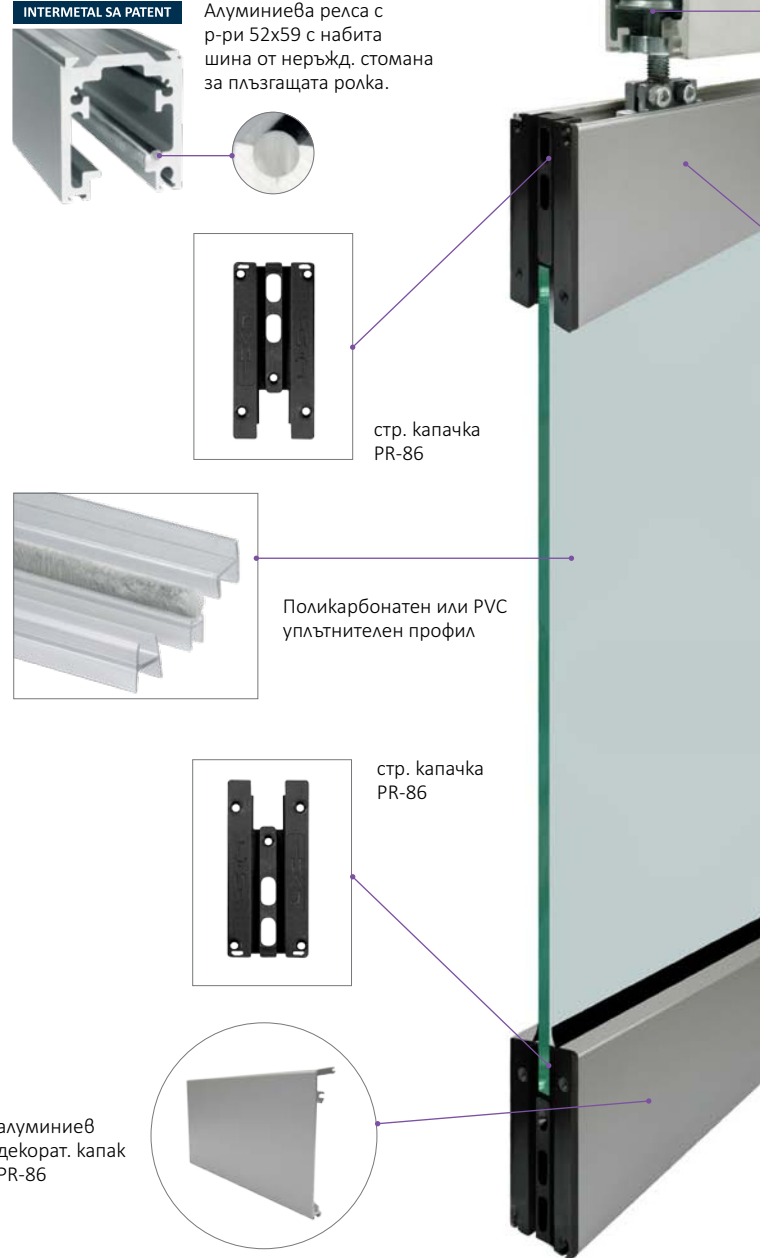

Ролка от неръждаема стомана за отклоняване на движението.

Ролка от неръждаема стомана за праволинейно движение.



Горен държач за 10 мм закалено стъкло, за ролките

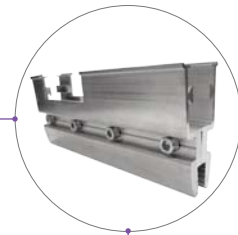

Горен държач за 10 мм закалено стъкло, за горно рамо



горно рамо



Долен държач за 10 мм закалено стъкло за ключалка

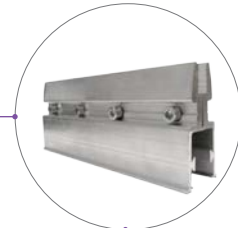

Долен държач за 10 мм закалено стъкло, за долно рамо



Долно рамо

видове заключване

фронтално заключване



Закл. механизъм с Европатрон 54mm



Закл. механизъм с половинка патрон.



Неръждаемо резе

странично заключване



Странична капачка със неръждаемо резе PR-86 Стомана



Женска стр. капачка PR-86

части & детайли

PR86/R60

ВИД СЪТЪКЛО: ЗАКАЛЕНО

10 мм Закалено стъкло

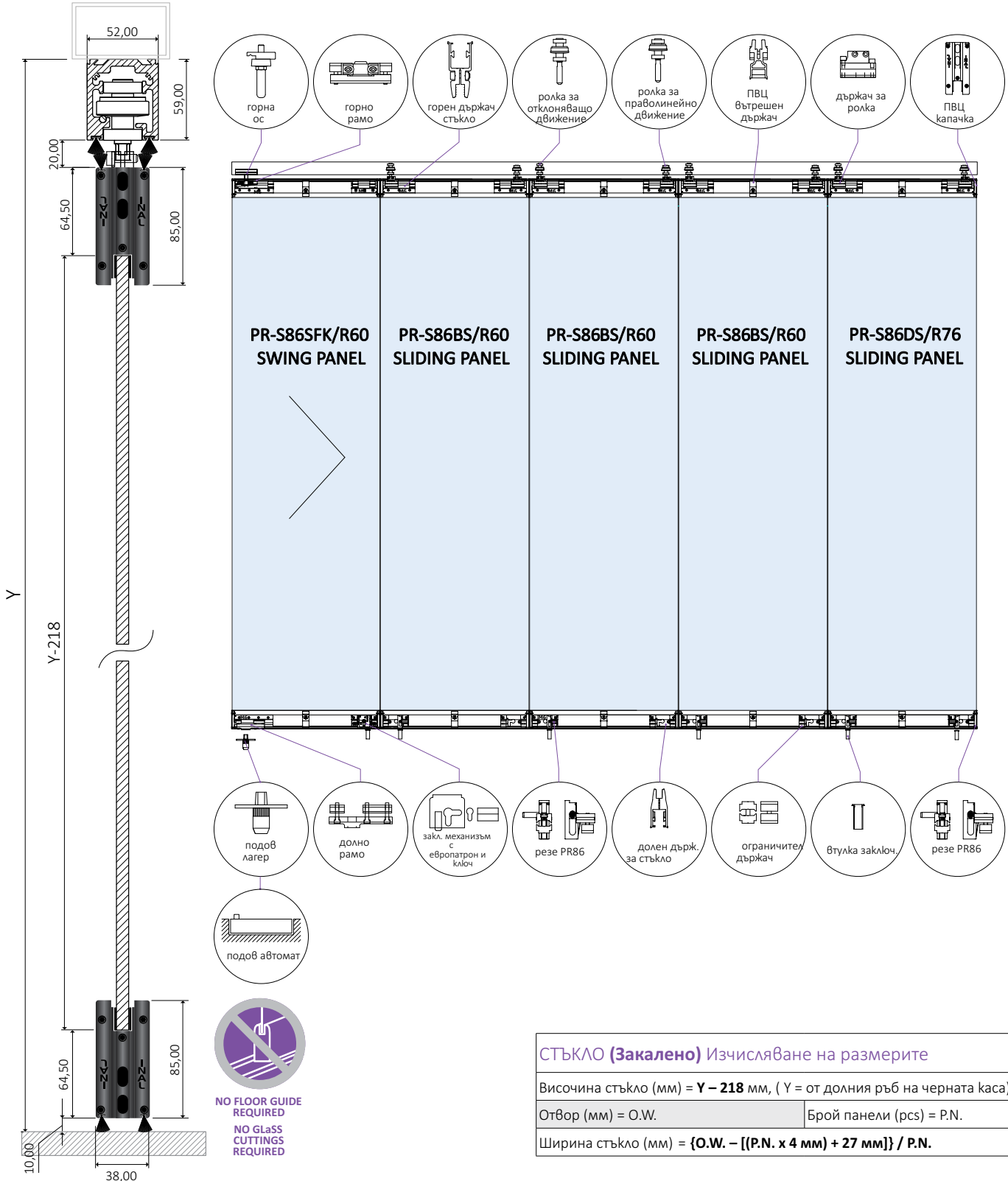

СТЪКЛО (Закалено) Изчисляване на размерите

Височина стъкло (мм) = $Y - 218$ мм, (Y = от долния ръб на черната каса)

Отвор (мм) = O.W.

Брой панели (pcs) = P.N.

Ширина стъкло (мм) = $\{O.W. - [(P.N. \times 4 \text{ мм}) + 27 \text{ мм}] / P.N.$

PR86/R60

PR-S86 / R60 се предлага в DIY комплекти с всички необходими компоненти на всеки панел, включени в кутия, независимо от ширината на панелите. Само три (3) стандартни комплекта кутии за всички видове паркирания. Алюминиеви профили (горна релса и декоративния капак) се предлагат на пръти, които трябва да бъдат нарязани според размерите на отвора и конекторите за релси "Т" и "Г" - образните, които позволяват лесното сглобяване "лего" на зоната за паркиране.

Необходими елементи:

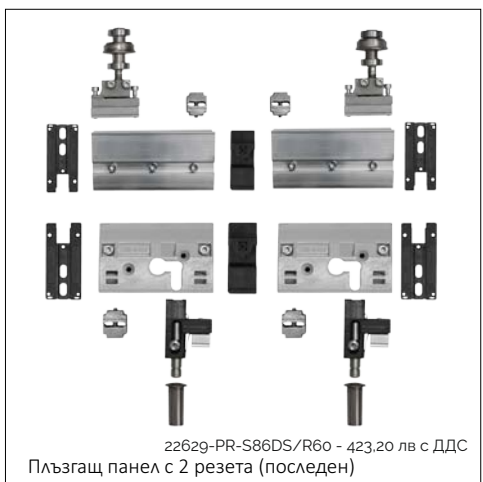

алуминиев декорат. капак PR-86
22629-PR86-19.01 - 24.80 лв с ДДС



Горна ос
22629-PR150-35 - 62.30 лв с ДДС



Подов лагер
22629-PR200-24 - 56.80 лв с ДДС



Стопер за релса
22629-PR100-15 - 23.00 лв с ДДС



Алюминиева релса.
22629-R52'59.01 - 113.00 лв с ДДС

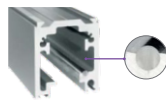

"Т" образен конектор ЛЯВ
22629-PR100-06L - 116.10 лв с ДДС



"Т" образен конектор ДЕСЕН
22629-PR100-06R - 116.10 лв с ДДС



"Г" образен конектор
22629-PR100-05.01 - 90.50 лв с ДДС



Страничен капак релса
22629-PR100-43 - 8.00 лв с ДДС



ПВЦ профил за 10 мм стъкло с четка 8 мм, 3 метра
22629-1412.10.08.30 - 29.00 лв с ДДС

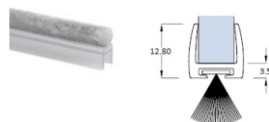

ПВЦ профил Н-образен за 10 мм стъкло, 3 метра
22629-1442.10.30 - 29.00 лв с ДДС

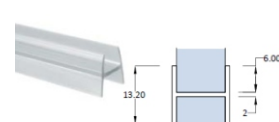

ПВЦ профил за 10 мм стъкло с четка 12 мм, 3 метра
22629-1412.10.12.30 - 39.00 лв с ДДС



• Всичко в една кутия!!!

Забележка: Всички посочени цени са с ДДС

PR86/R60

Необходими елементи:

| | Код | Описание | мерна ед. |
|----|---------------------|---|-----------|
| 1 | 22629-PR-S86SFK/R60 | Отваряема врата-панел | к-т |
| 2 | 22629-PR-S86BS/R60 | Плъзгаш панел (от 2-ри до предпоследен) | к-т |
| 3 | 22629-PR-S86DS/R60 | Плъзгаш панел с 2 резета (последен) | к-т |
| 4 | 22629-PR150-35 | Горна ос | брой |
| 5 | 22629-PR200-24 | Подов лагер | брой |
| 6 | 22629-PR86-19.01 | Декоративен капак за панел за PR 86. алуминий. на метър | метър |
| 7 | 22629-1412.10.12.30 | ПВЦ профил за 10 мм стъкло с четка 12 мм. 3 метра | брой |
| 8 | 22629-1412.10.08.30 | ПВЦ профил за 10 мм стъкло с четка 8 мм. 3 метра | брой |
| 9 | 22629-1442.10.30 | ПВЦ профил Н-образен за 10 мм стъкло. 3 метра | брой |
| 10 | 22629-1442.10.30 | Четка 12 мм с основа 5 мм за PR 86. черна, за релса и горен капак | метър |
| 11 | 22629-1654B.14 | Четка 14 мм за PR 86. черна, към пода | метър |
| 13 | 22629-PR100-15 | Стопер за релса | брой |
| 14 | 22629-R52`59.01 | Алуминиева релса | метър |
| 15 | 22629-PR100-05.01 | Г образен конектор | брой |
| 16 | 22629-PR100-06L.01 | Т образен конектор ЛЯВ | брой |
| 17 | 22629-PR100-06R.01 | Т образен конектор ДЕСЕН | брой |
| 18 | 22629-PR100-43 | Стран. капачка ПВЦ за релса | брой |
| 19 | | Дръжка по желание на клиента | |

- Изрези на декоративния капак за резе за PR86-19

